

PRESSEINFORMATION

Neuer SU-matic OKUMA Katalog für die Drehmaschine LT2000 EX V16

Wir freuen uns, Ihnen unseren neuen SU-matic OKUMA Katalog für die Drehmaschine LT2000 EX V16 vorzustellen.



Mit der Lancierung des neuen Kataloges für die Drehmaschine LT2000 EX V16, freuen wir uns Ihnen mitzuteilen, dass wir neue angetriebenen Einheiten entwickelt haben und in kürze erhältlich sind.

Mit der Verwendung der neuen angetriebenen Einheiten für die LT2000 EX V16 haben Sie den folgenden Mehrwert:



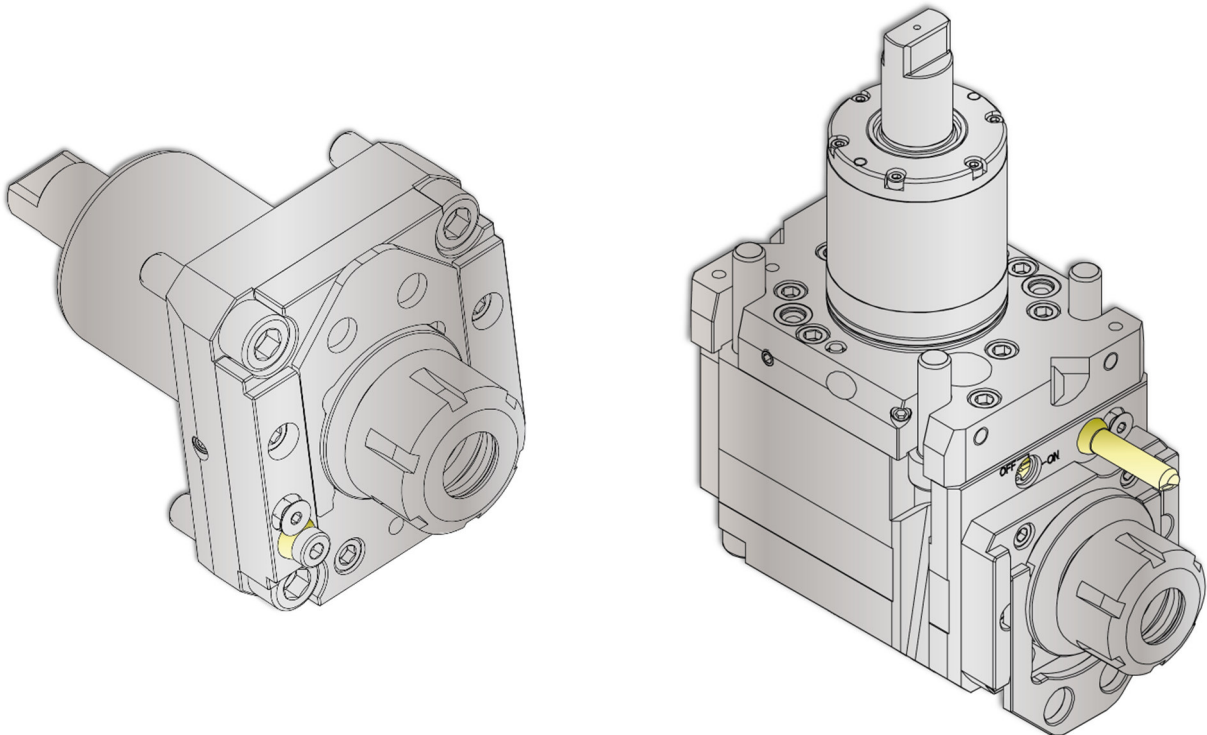





- Einfacherer Werkzeugwechsel
- Höhere Drehmomentübertragung sowie höhere Axialkräfte
- Axialeinheiten sind für Trockenlauf geeignet und für den Einsatz bis 100 bar ausgelegt



Der neue Katalog ist auf unserer Website für den Download verfügbar.

<http://www.su-matic.com/index.php?id=269&masch=159&L=0>

Weitere Informationen erhalten Sie gerne auf Anfrage.

				
 Switzerland	SU-matic AG	Lupfig	infoline.su-matic.ch@suhner.com	+41 (0)56 464 29 90
 USA	Velocity Products	Huntsville	info@velocityproducts.com	+1 (256) 258-5549
 France	Suhner Groupe Maintenance	Marignier	infoline.su-matic.ch@suhner.com	+33 (0)64 575 13 04
 Italy	Suhner SU-matic S.r.L.	Zola Predosa	info.su-matic.it@suhner.com	+39 051 6 16 66 73